

Installation

Instructions

Range hood / Hotte de cuisine : **Aroua**[®]-

Vortex Vr2000

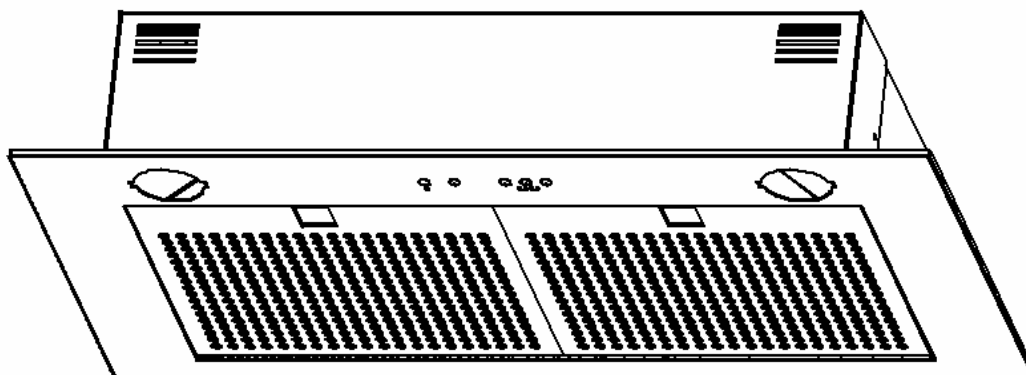

Aroua[®]
Un air distinctif

For your Safety / Pour Votre sécurité

Before you begin

This range hood was designed for a domestic purpose.

WARNING – TO REDUCE THE RISK OF FIRE, ELECTRIC SHOCK, OR INJURY TO PERSONS, OBSERVE THE FOLLOWING:

- a) Installation work and electrical wiring must be done by qualified person(s) in accordance with all applicable codes and standards, including fire-rated construction
- b) Efficient air circulation is required to ensure combustion and complete venting of gases through the chimney of combustion equipment to prevent backdrafts. Comply with heating equipment manufacturers' instructions and safety standards as published by the National Fire Protection Association (NFPA) and the American Society for Heating, Refrigeration and Air Conditioning Engineers (ASHRAE) and local code officials.
- c) When cutting or drilling into wall or ceiling, do not damage electrical wiring and other hidden utilities.
- d) Ducted fans must always be vented to the outdoors.
- e) Do not use any external speed control devices.
- f) This unit must be grounded properly to avoid any electrical shock.

WARNING – TO REDUCE THE RISK OF FIRE, USE ONLY METAL DUCTWORK.

WARNING – TO REDUCE THE RISK OF A RANGE TOP GREASE FIRE:

- a) Never leave cooking appliances unattended when set to high heat. Overflows produce smoke and grease spills that can ignite. Heat the oil slowly, over low to medium heat.
- b) Always turn hood ON when cooking at high heat or when flambéing food (i.e. Crepes Suzette, Cherries Jubilee, Peppercorn Beef Flambe').
- c) Use proper pan size. Always use cookware appropriate for the size of the surface element

WARNING – TO REDUCE THE RISK OF INJURY TO PERSONS IN THE EVENT OF A RANGE TOP GREASE FIRE, OBSERVE THE FOLLOWING *:

- a) **SMOTHER FLAMES** with a close-fitting lid, cookie sheet, or metal tray, then turn off the burner. **BE CAREFUL TO PREVENT BURNS.** If the flames do not go out immediately, **EVACUATE AND CALL THE FIRE DEPARTMENT.**
- b) **NEVER PICK UP A FLAMING PAN** – You may be burned.
- c) **DO NOT USE WATER**, including wet dishcloths or towels – a violent steam explosion will result.
- d) Use an extinguisher **ONLY** if:
 - 1- You know you have a Class ABC extinguisher, and you already know how to operate it.
 - 2- The fire is small and contained in the area where it started.
 - 3- The fire department is being called.
 - 4- You can fight the fire with your back to an exit.

*Based on "Kitchen Firesafety Tips" published by NFPA.

Avant de commencer

Cette hotte a été conçue pour un usage à domicile.

AVERTISSEMENT – AFIN DE RÉDUIRE LE RISQUE D'INCENDIE, D'ÉLECTROCUTION OU DE BLESSURES CORPORELLES, OBSERVEZ CE QUI SUIT :

- a) L'installation et la connexion électrique doit être faite par une (des) personne(s) qualifiée(s) en conformité avec les codes et normes du bâtiment applicables, en matière de prévention d'incendie.
- b) Une circulation d'air efficace est requise afin d'assurer la combustion et l'évacuation complète des gaz par la cheminée des équipements à combustion pour prévenir les retours de cheminée. Conformez-vous aux instructions et aux standards de sécurité des fabricants d'équipement de chauffage, tels qu'ils sont publiés par la National Fire Protection Association (NFPA) et l'American Society for Heating, Refrigeration and Air Conditioning Engineers (ASHRAE) ainsi que les responsables des codes locaux.
- c) Lorsque vous coupez ou percez un mur ou un plafond, prenez garde de ne pas endommager les fils électriques ou autre installation qui pourrait y être dissimulés.
- d) Les conduits de l'installation doivent toujours évacuer l'air à l'extérieur.
- e) Ne jamais utiliser un système de contrôle de vitesse externe pour contrôler la vitesse du moteur.
- f) Cet appareil doit être relié à une mise à la terre pour éviter tout choc électrique.

AVERTISSEMENT – POUR RÉDUIRE LE RISQUE DE FEU, UTILISER SEULEMENT DES CONDUITS D'AIR MÉTALLIQUES.

AVERTISSEMENT- POUR RÉDUIRE LE RISQUE DE FEU DE LA CUISINIÈRE :

- a) Ne laissez jamais les appareils de cuisson sans surveillance lorsqu'ils sont réglés à feu vif. Les débordements engendrent de la fumée et des éversements graisseux pouvant s'enflammer. Chauffez l'huile lentement, à feu doux ou moyen.
- b) Mettez toujours la hotte en marche lorsque vous cuisinez à feu vif ou que vous cuisinez des mets flambés (par exemple : crêpes Suzette, cerises jubilé, steak au poivre flambé).
- c) Utilisez le bon format de casserole. Servez-vous toujours de casseroles et d'ustensiles de cuisson appropriés à la dimension de la surface chauffante.

AVERTISSEMENT – AFIN D'ÉVITER TOUT RISQUE DE BLESSURES LORS D'UN FEU DE CUISINIÈRE, OBSERVEZ LES DIRECTIVES SUIVANTES* :

- a) **ÉTOUFFEZ LES FLAMMES** avec un couvercle hermétique, une tôle à biscuits ou un plateau métallique, puis éteignez le brûleur. **ATTENTION DE NE PAS VOUS BRÛLER.** Si les flammes ne s'éteignent pas immédiatement, **SORTEZ ET APPELEZ LES POMPIERS.**
- b) **NE PRENEZ JAMAIS EN MAIN UNE POÊLE OU UNE CASSEROLE QUI A PRIS FEU.** Vous pourriez vous brûler.
- c) **N'UTILISEZ PAS D'EAU**, ni de linge à vaisselle ou de serviette mouillée; cela pourrait occasionner une violente explosion de

For your Safety / Pour Votre sécurité

CAUTION

- The installer should keep this document with the customer.
- The customer should keep this document in a safe place for future purposes.
- The person who will install this range hood should have a minimum of mechanical and electrical skills.
- Any deficiency following an incorrect installation is not covered by the original warranty.
- The estimated time to install this range hood is 1 to 3 hours.
- Because of the weight of the range hood, 2 installers are recommended.
- The range hood motor is equipped with a thermal overload switch which will automatically shut off the motor if it becomes overheated. The motor will restart when it will cool down. If the motor continues to shut off and restart, have the hood serviced.

vapeur.

d) N'utiliser un extincteur que si :

- 1- Vous savez qu'il s'agit d'un extincteur de classe ABC et que vous en connaissez le fonctionnement.
- 2- L'incendie est petit et limité à l'endroit où il a débuté.
- 3- Les pompiers ont été avisés.
- 4- Vous pouvez combattre l'incendie en ayant accès à une sortie de secours.

* Extrée du « Kitchen Fire Safety Tips » publié par la NFPA.

ATTENTION

- **L'installateur** doit garder ce document chez le client.
- **Le client** doit garder ce document dans un milieu sûr pour de futures références.
- La personne qui installe cette hotte doit avoir des connaissances minimales en mécanique et en électricité.
- Toute défaillance suite à une mauvaise installation est non couverte par la garantie offerte.
- La durée d'installation peut prendre de 1 à 3 heures.
- À cause du poids de la hotte, deux personnes seront requises pour le déboitage et l'installation.
- Le moteur de la hotte de cuisine est équipé d'un interrupteur de protection thermique qui arrêtera automatiquement le moteur s'il devient surchauffé. Il redémarrera automatiquement une fois refroidi. Si le moteur continue à s'arrêter et à se remettre en marche, faites vérifier votre hotte.

Installation preparation / Préparation de l'installation

Content

| | |
|---------------------------------|----|
| Content | 4 |
| Dimensions | 4 |
| Prior installation..... | 6 |
| Conducts accessories..... | 7 |
| Necessary tools..... | 8 |
| Unpacking the box..... | 8 |
| Box content..... | 8 |
| Electrical plugging..... | 9 |
| Prepare the custom canopy | 10 |
| Filters installation..... | 11 |
| Use and Care..... | 11 |

Contenu

| | |
|--|----|
| Contenu..... | 4 |
| Dimensions..... | 4 |
| Avant l'installation..... | 6 |
| Accessoires pour conduites..... | 7 |
| Outils nécessaires..... | 8 |
| Extraction de la hotte..... | 8 |
| Contenu de la boîte..... | 8 |
| Branchement électrique..... | 9 |
| Préparer la cabine d'installation..... | 10 |
| Installation des filtres..... | 11 |
| Utilisation et entretien..... | 11 |

Dimensions

Dimensions

Dimensions are in cm (inch)

Dimensions sont en cm (inch)

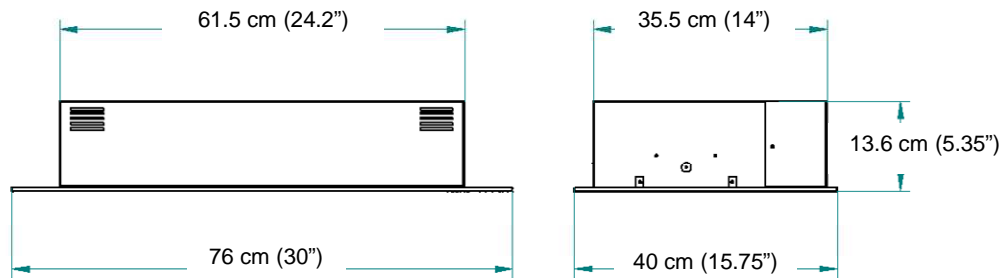

The distance between the top of the range and the bottom of the range hood should be at minimum 65cm (24¹/₂) and at maximum 75cm (29¹/₂). Following this installation manual will allow you to satisfy the requirements of the minimal distance between the range hood bottom and the range's top.

La hotte doit être installée à 65cm (24¹/₂) minimum et à 75cm (29¹/₂) maximum au dessus de la surface de cuisson. Suivre ce manuel d'installation vous permettra de garantir les exigences liées à la distance séparant le dessous de la hotte de cuisine à la table de cuisson.

Installation preparation / Préparation de l'installation

Information :

This range hood works in an air exhausting mode and should not be used in an air recycling installation

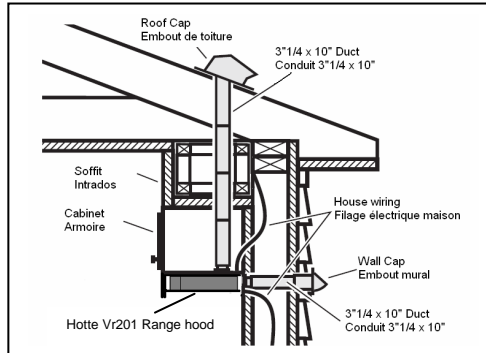

Information :

Cette hotte ne fonctionne qu'en mode d'extraction d'air et ne permet pas le recyclage.

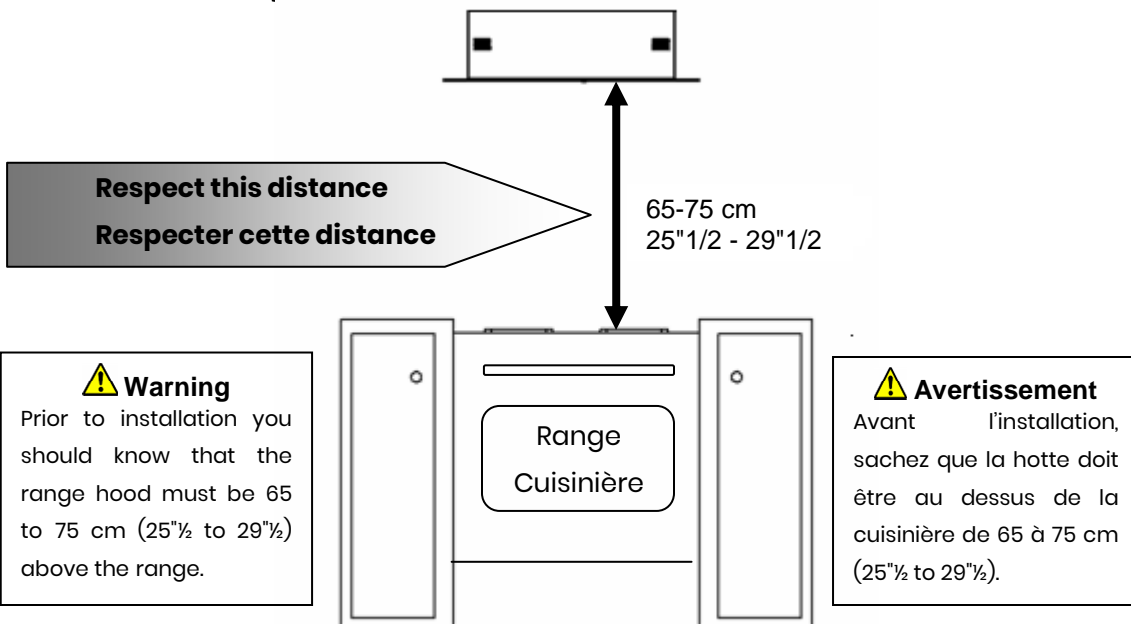

Installation preparation / Préparation de l'installation

Prior installation

- Determine the appropriate location of the range hood.
- We recommend that this installation should be installed by a certified electrician. Therefore, to schedule the installation, start by contacting an electrician.

Electrical Installation

- An electrical connexion 120V 60Hz should be provided near the range hood's location, and should have two wires and a third one for ground. This electrical source must be connected to a **15 to 20 amp breaker**.

Conducts installation

- Plan the air extraction way (for a better exhausting efficiency, optimize the air circuit by minimizing the total conducts length to outside and the number of direction changes. The total length should not exceed 100')
- This range hood should be connected to a rectangular 10"x3"1/4 conduct. Duct conversions in downstream are allowed but could affect the exhausting efficiency of the range hood.
- If the exhausting installation is connected to a natural combustion system, it is important to read carefully the instructions of such combustion system provided by the manufacturer.
- Refer to the next table (see next page) to calculate the total length of the conducts of the exhausting system.
- Do not use non metallic conducts.

Avant l'installation

- Déterminer l'emplacement approprié de votre hotte de cuisine.
- Nous recommandons que l'installation soit faite par un électricien certifié. Ainsi un électricien doit être contacté pour planifier l'installation.

Installation électrique

- Une alimentation électrique de 120V 60Hz doit être fournie à proximité de l'emplacement prévu, et doit être assurée par deux fils et un troisième de terre. Cette alimentation électrique doit être raccordée à un disjoncteur **15 ou 20Amp**.

Installation des conduites

- Planifier le chemin d'extraction de l'air (pour une efficacité d'extraction, optimiser le circuit de manière à minimiser la longueur totale jusqu'à l'extérieur et le nombre de changement de direction. La conduite ne doit jamais atteindre 100').
- Cette hotte doit se connecter à un conduit circulaire de diamètre de 6". Une conversion en avale de forme ou de diamètre est permise mais risquera d'affecter la performance d'extraction de la hotte.
- Si l'installation est connectée à un système de combustion naturelle, il sera important de lire les instructions fournies par le fabricant de ce dernier.
- Se référer au tableau des types des conduites pour calculer les longueurs permises pour chacun d'eux (voir page suivante).
- N'utiliser que des conduites en métal

Warning

To avoid any fire risk, make sure that the conduct system exhausts the air outside and not in a non closed area having a ceiling or walls.

Avertissement

Pour éviter tout risque de feu, assurez-vous que la conduite d'air permet d'évacuer l'air vers l'extérieur et non dans un endroit clos, ayant un plafond ou des murs.

Installation preparation / Préparation de l'installation

Conducts accessories

Depending on the installation configuration, you will need a combination of the following conduct accessories :

Accessoires pour conduites

Selon le type d'installation que vous aller faire, vous aurez besoin d'une combinaison des accessoires de conduites suivants :

6" round straight



Conduite ronde de 6 de diamètre

Straight 3-1/4" x 12"
3-1/4" x 24"



Conduite rectangulaire

6" Round 90° elbow



Coude de 90° de 6" de diamètre

3-1/4" x 12" 90° elbow

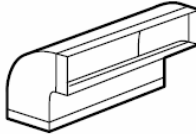

Coude 90° rectangulaire 3"1/4 x 12"

6" round to 3-1/4" x 12" trans.

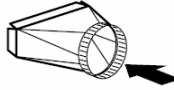

Convertisseur rond 6" au rectangulaire
3"1/4 x 12"

6" round to 3-1/4" x 12" trans.
90° elbow

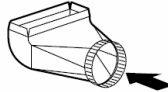

Coude convertisseur 90° de circulaire
6 au rectangulaire 3"1/4 x 12"

6" round wall cap with damper

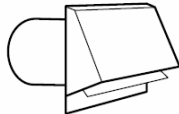

Sortie murale ronde 6" à couvercle

3-1/4" x 12" wall cap with damper



Sortie murale rectangulaire 3"1/4 x 12" à
couvercle

6" round roof cap



Sortie de toiture ronde 6"

Warning

Only metallic conduct should
be installed.

Avertissement

Toutes les conduites doivent
être métalliques.

Installation preparation / Préparation de l'installation

Necessary tools

During the installation you will need the following tools:

- Screw driver set
- Measuring tape
- Water level
- Electrical Drill
- Hammer
- Conducts tape

Unpacking the box

The range hood is packed in a safe manner to insure its integrity during the transportation. Unpacking is also a critical task and could damage the range hood.

Make sure the box is on its bottom side before starting to unpack (refer to the signs on the box).

Open the box and start to take out all the components safely.

Box content

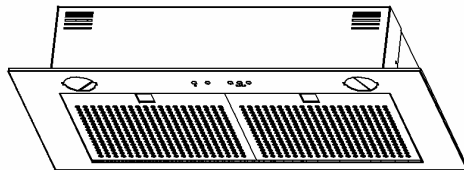

Insert main unit
Unité centrale de la hotte encastrée

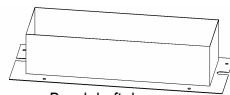

Backdraft damper
Sortie à clapet

Outils nécessaires

Les outils que vous aurez besoin pour l'installation de votre hotte sont :

- Jeu de tournevis
- Mètre à ruban
- Niveau à bulle d'air
- Perceuse électrique
- Marteau
- Ruban adhésif pour conduites

Extraction de la hotte

La hotte est emballée de manière sécuritaire pour assurer son intégrité durant le transport. Néanmoins, l'extraction la hotte reste une opération qui pourrait l'endommager.

S'assurer que la boîte est posée sur sa face de dessous avant le déboîtage (se référer aux indications sur la boîte).

Ouvrir la boîte et commencer à sortir toutes les composantes.

Contenu de la boîte



7 wood screws
7 vis à bois

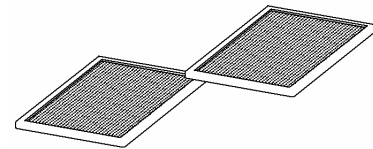

2 filters
2 filtres

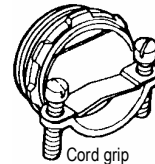

Cord grip
Collet de fixation câble

Notes

Electrical plugging

 **Warning**

Before commencing this step, check if the breaker is opened and that no electrical current can be in the installation's wires.

Reminder: This range hood works on 120VAC. Remove the inside cover by unscrewing the 4 screws. Mount the cable grip (the screws in the outside face) on the big hole and introduce through it the home electrical cable. Using the provided connectors, connect the black home electrical wire to the black hood electrical wire, the white home electrical wire to the white hood electrical wire and the ground home electrical wire to the green hood electrical wire. Tight the home electrical cable by using the 2 screws, and remount the inside cover with the 4 screws.

Once the home cable is connected, install the backdraft damper to the fan's outlet and seal the connection line by a tape.

Note: check the direction of the backdraft damper so that to allow the air to move from the fan to the outside.

Branchement électrique

 **Avertissement**

Avant de commencer l'installation, vérifier si le disjoncteur est bel et bien ouvert et qu'aucun courant électrique ne circule dans l'installation.

Rappel: cette hotte fonctionne sous une tension de 120VAC.

Enlever le cache interne en dévissant les 4 vis. Monter le collet de fixation du câble sur le grand trou du cache et introduire le câble électrique provenant de la maison à travers ce collet. À l'aide des connecteurs fournis, connecter le fil noir du câble de la maison au fil noir de la hotte, le fils blanc du câble de la maison au fil blanc de la hotte et enfin le fil terre de câble de la maison au fil vert de la hotte.

Refermer doucement le cache et le revisser par les 4 vis. Fixer le câble de la maison en serrant les vis du collet.

Une fois que le câble maison est connecté, installer le clapet à la sortie d'air appropriée de la hotte de cuisine et poser du ruban adhésif sur la ligne de connexion pour plus d'étanchéité.

Note: vérifier le bon sens de l'installation de du clapet de manière à permettre à l'air de sortir du ventilateur vers l'extérieur et non le contraire.

Notes

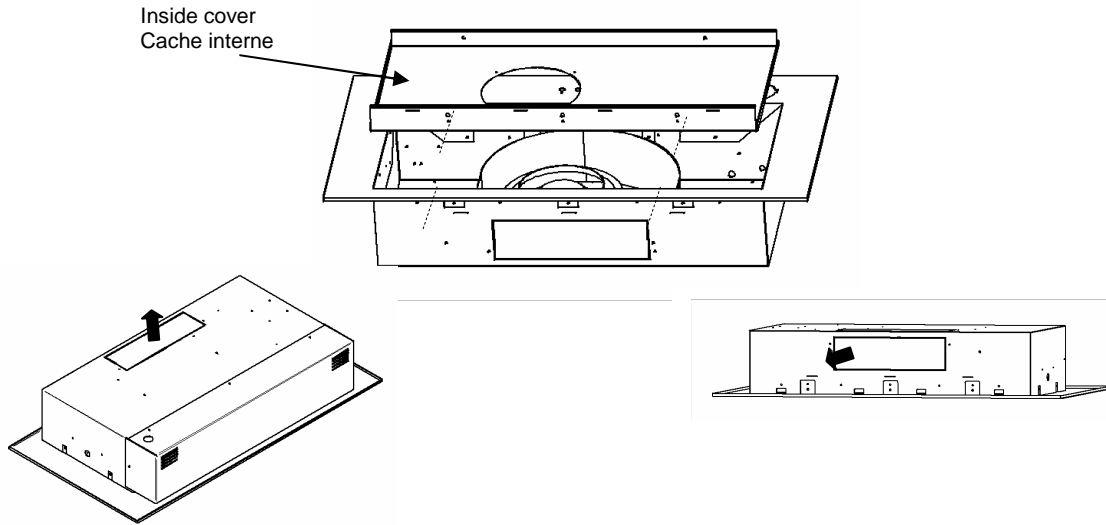

Prepare the custom canopy

The custom canopy should respect the insert's dimensions to be able to make the installation (see dimensions of the insert) and should be able to support a charge of 20 Kg.

Secure the wooden bars (see figure below).

Install the range hood unit between the wooden bars; make sure that there is no space between the insert and the bottom of the cabinet. Fix the insert main unit by using the 7 provided screws.

Make sure the insert main unit is well mounted and there is no risk of vibration once it is working.

Note: This step will need two persons.

Make sure that the backdraft damper is well connected to the home ducting when sliding the insert into the cabinet.

Préparer la cabine d'installation

La cabine sur mesure doit respecter les dimensions de la hotte pour permettre son installation et doit être capable de supporter un poids de 20 Kg.

Fixer solidement les bars de bois (voir figure ci-dessous).

Glisser la hotte encastrée jusqu'à sa position d'installation, s'assurer qu'il n'y a aucun espace entre la hotte et le dessous de la cabine. Fixer la hotte par les 7 vis fournis. S'assurer que la hotte est bien fixée et qu'aucun mouvement de vibration ne pourrait être engendré lors du fonctionnement.

Note : Cette opération va nécessiter deux personnes.

S'assurer durant l'installation que le clapet est bien connecté aux conduits d'air de la maison.

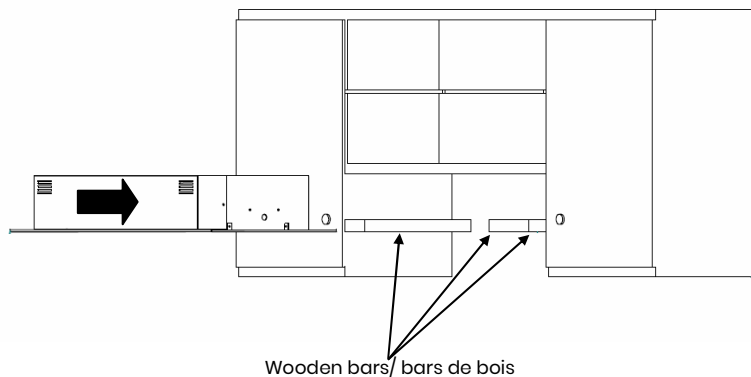

Notes

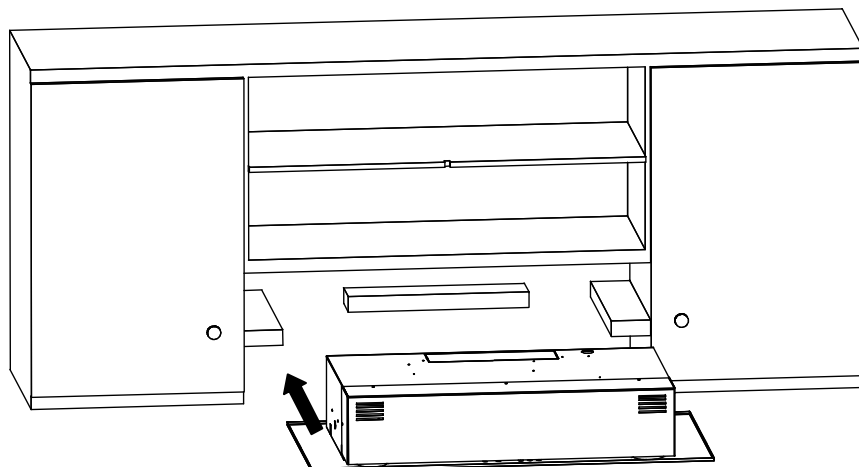

Filters installation

Two filters in stainless steel are provided with the range hood. They are easy to install and remove and is subject of maintenance (see the use and care manual)

Use and Care

Please refer to Use & Care Manual joined as well to the range hood or visit our website www.arouatek.com

Installation des filtres

Deux filtres en acier inoxydable sont fournis avec la hotte, Ils sont faciles à installer et desinstaller et sont sujet d'entretien (voir le manuel 'utilisation et entretien).

Utilisation et entretien

Pour l'utilisation et l'entretien, veuillez se référer au manuel d'utilisation et d'entretien qui est aussi joint à la hotte ou visiter notre site internet

www.arouatek.com

Thinking environment

Many documents are not provided with the range hood but are available in our website: www.arouatek.com. We invite you to visit it.

Pensons environnement

Plusieurs documents ne sont pas fournis avec la hotte mais sont disponibles électroniquement sur notre site Internet: www.arouatek.com. Nous vous invitons à le



This book was written to help you to install
your new range hood.
For more information, please call
1 877 561 6454
or visit
www.arouatek.com

Ce Document a été établi pour vous aider à
bien installer votre nouvelle hotte de cuisine.
Pour toute autre information, nous vous
invitons à nous appeler au 1 877 561 6454
ou visiter
www.arouatek.com